

Handbuch Industrie-Interfaces

W&T

Release
Typ

1.4
11201, 41201
61201, 61202
64201, 66201
66203, 80201
81201, 81202
84201, 86201
86203, 88205

© 08/2005 by Wiesemann & Theis GmbH

Irrtum und Änderung vorbehalten:

Da wir Fehler machen können, darf keine unserer Aussagen ungeprüft verwendet werden. Bitte melden Sie uns alle Ihnen bekannt gewordenen Irrtümer oder Missverständlichkeiten, damit wir diese so schnell wie möglich erkennen und beseitigen können.

Führen Sie Arbeiten an bzw. mit W&T Produkten nur aus, wenn sie hier beschrieben sind und Sie die Anleitung vollständig gelesen und verstanden haben. Eigenmächtiges Handeln kann Gefahren verursachen. Wir haften nicht für die Folgen eigenmächtigen Handelns. Fragen Sie im Zweifel lieber noch einmal bei uns bzw. Ihrem Händler nach!

Wiesemann & Theis bietet mit den Industrie-Interfaces eine ganze Familie von Schnittstellen-Wandlern an, die zur Hutschienen-Montage geeignet sind und mit der im industriellen Umfeld verbreiteten Versorgungsspannung von 24V betrieben werden können.

Die grundsätzlich integrierte galvanische Trennung sowohl zwischen den beiden umgesetzten Schnittstellen, als auch zwischen Spannungsversorgung und den Schnittstellen, sorgen für einen problemlosen und störstärkeren Betrieb der verbundenen Komponenten.

Die W&T Industrie-Interfaces werden auf den folgenden Seiten mit ihren technischen Daten und mit Anschluss-Beispielen beschrieben.

Aktuelle Informationen zu Neuentwicklungen finden Sie im Internet unter <http://www.wut.de> oder in den Email-Kurzinfos des W&T Interface-Clubs, zu dem Sie sich auf der W&T Homepage anmelden können.

Inhalt

Interface RS232 <> 20mA, #84201 5

Interfaces RS232 <> RS422/RS485, #86201 & 86203 9

Interface 20mA <> RS422/RS485, #64201 15

RS232-Isolator, #88205 21

RS422-/RS485-Isolator, #66201 25

Profibus-Isolator, #66203 30

Interface RS232 <> LWL, #81201 35

Interface RS232 <> LWL mit Handshake, #81202 39

Interface RS422/RS485 <> LWL, #61201 43

Interface Profibus <> LWL, #61202 49

Interface 20mA <> LWL, #41201 53

Kunststoff-LWL Repeater, #11201 59

RS232 Line Driver Set, #80201 63

EG-Konformitätserklärung 67

English manual 69

Interface RS232 <> 20mA, #84201

Das W&T Interface 84201 erlaubt die bidirektionale Verbindung von RS232-Geräten mit Komponenten, die mit einer aktiven oder passiven 20mA-Schnittstelle ausgerüstet sind.

Funktion

Das Interface wandelt jeweils eine Datenleitung in jede Richtung und verfügt in allen Betriebsarten über eine galvanische Trennung zwischen der RS232- und der 20mA-Seite. Der Wandler ist in ein Kunststoffgehäuse zur Montage auf Normschienen nach DIN EN 50022-35 integriert.

Spannungsversorgung

Die Spannungsversorgung des Interfaces erfolgt über einen integrierten Schaltregler. Dieser Regler besitzt einen variablen Eingangsspannungsbereich und erlaubt die Versorgung des Interfaces über das mitgelieferte Steckernetzteil oder alternativ mit einer beliebigen Gleich- oder Wechselspannung zwischen 12 und 24 Volt. Die Zuführung der Versorgungsspannung ist verpolungssicher ausgeführt und erfolgt über die beiliegende steckbare Schraubklemme.

Galvanische Trennung und ESD-Schutz

Beide Schnittstellen des W&T Interfaces sind sowohl untereinander als auch gegenüber der Versorgungsspannung mit einer Isolationsspannung von 1KV galvanisch getrennt. Die galvanische Trennung der Signale ist über schnelle Optokoppler realisiert; die Treiber- und Empfängerbausteine der RS232- und der 20mA-Seite werden über einen galvanisch getrennten DC/DC-Wandler mit Energie versorgt.

Alle Signalleitungen der RS232- und der 20mA-Schnittstelle sind gegen statische Entladungen mit einer Spannung von bis zu 15kV nach IEC 801-2, Stufe 4, geschützt.

Anschlussbelegung

Die RS232- und 20mA-Anschlüsse des Interfaces sind als DB9-Stecker ausgeführt. Die Belegung der Steckverbinder können Sie der folgenden Tabelle und zusätzlich dem Geräte-Aufkleber entnehmen:

RS232-Schnittstelle:

Pin#	Funktion
2	Data In
3	Data Out
4	Freigabe-Pegel
5	Signal-Masse
7	Freigabe-Pegel

20mA-Schnittstelle:

Pin#	Funktion
1	Data Out 20mA
2	Data Out +
3	Data Out -
4	Data Out Masse
5	n.c.
6	Data In 20mA
7	Data In +
8	Data In -
9	Data In Masse

Anzeige-Elemente

Das Interface verfügt über zwei Leuchtdioden, von denen die grüne die korrekte Spannungsversorgung und die rote den Datenverkehr in beide Richtungen signalisiert.

Betriebsarten und Anschluss-Beispiele

Das Interface kann sowohl als aktive als auch als passive 20mA-Komponente eingesetzt werden. In der aktiven Betriebsart liefert das Interface den Schleifenstrom für die jeweilige 20mA-Schleife, während in der passiven Betriebsart das angeschlossene Gerät den Schleifenstrom zur Verfügung stellen muss.

Die Betriebsart kann für beide Schleifen getrennt über die externe Beschaltung des Interfaces eingestellt werden. Beispiele zur Beschaltung des Interfaces im Aktiv-/Passiv-Betrieb entnehmen Sie bitte den folgenden Applikationsbeispielen.

Interface Sende- und Empfangsschleife aktiv

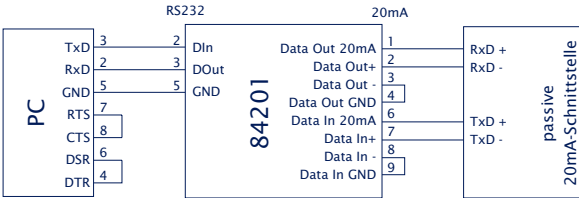

Interface Sende- und Empfangsschleife passiv

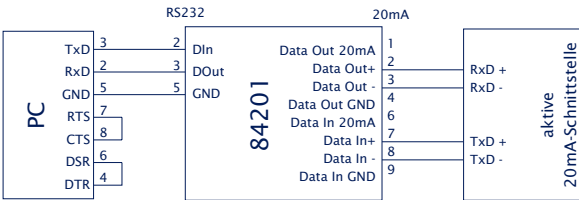

Interface Sendeschleife aktiv, Empfangsschleife passiv

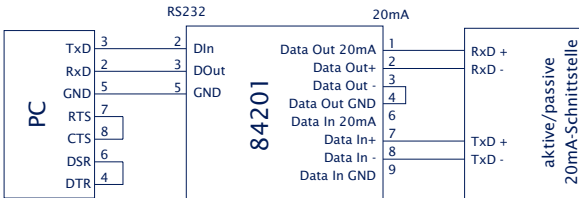

Technische Daten

Baudrate:	0..19.200 Baud
Datenformat:	beliebig
Unterstützte Signale:	RxD, TxD
Betriebsarten:	Aktiv-Betrieb Passiv-Betrieb
Galvanische Trennung:	min. 1kV Isolationsspannung zwischen den Schnittstellen sowie zwischen Spannungsversorgung und Schnittstellen
ESD-Festigkeit:	bis zu 15kV nach IEC 801-2, Stufe 4
Stromversorgung:	mitgeliefertes Steckernetzteil oder 12..24V AC/DC
Betriebs-Stromaufnahme:	ca. 175mA @12V DC
RS232-Anschluss:	9-poliger SUB-D-Stecker
20mA-Anschluss:	9-poliger SUB-D-Stecker
Umgebungstemperatur:	Lagerung: -40..+70°C Betrieb: 0..+60°C bei externer 24V-Versorgung
Gehäuse / Abmessungen:	Kunststoff-Gehäuse für Norm- schienen-Montage nach DIN EN 50022-35, 105 x 75 x 22mm
Gewicht:	600g inkl. Netzteil
Lieferumfang:	Interface RS232 <> 20mA Steckernetzteil für Büroanwendungen

Interfaces RS232 <> RS422/RS485, #86201 & 86203

Die W&T Interfaces 86201 und 86203 erlauben die bidirektionale Verbindung von RS232-Geräten mit Komponenten, die mit einer RS422- oder RS485-Schnittstelle ausgerüstet sind.

Funktion

Die Interfaces wandeln jeweils eine Daten- und eine Handshakeleitung in jede Richtung und verfügen über eine galvanische Trennung zwischen der RS232- und der RS422-/RS485-Seite. Die Wandler sind in ein Kunststoffgehäuse zur Montage auf Normschienen nach DIN EN 50022-35 integriert.

Spannungsversorgung

Die Spannungsversorgung der Interfaces erfolgt über einen integrierten Schaltregler. Dieser Regler besitzt einen variablen Eingangsspannungsbereich und erlaubt die Versorgung des Interfaces über das mitgelieferte Steckernetzteil oder alternativ mit einer beliebigen Gleich- oder Wechselspannung zwischen 12 und 24 Volt. Die Zuführung der Versorgungsspannung ist verpolungssicher ausgeführt und erfolgt über die beiliegende steckbare Schraubklemme.

Galvanische Trennung und ESD-Schutz

Beide Schnittstellen der W&T Interfaces sind sowohl untereinander als auch gegenüber der Versorgungsspannung mit einer Isolationsspannung von 1KV galvanisch getrennt. Die galvanische Trennung der Signale ist über schnelle Optokoppler realisiert; die Treiber- und Empfängerbausteine der RS232- und der RS422/RS485-Seite werden über einen galvanisch getrennten DC/DC-Wandler mit Energie versorgt.

Alle Signalleitungen der RS232- und der RS422/RS485-Schnittstelle sind gegen statische Entladungen mit einer Spannung von bis zu 15kV nach IEC 801-2, Stufe 4, geschützt.

Überspannungsschutz (nur Interface-Typ 86203)

Die maximal zulässige Differenz-Spannung, die von außen auf die RS485-Transceiverbausteine der Interfaces wirken darf, ist laut Datenblattangaben auf Werte von etwa $\pm 12..14V$ beschränkt. Spannungen, die diese Werte überschreiten, führen unweigerlich zur Zerstörung der Schnittstellenbausteine.

Der Interfacetyp 86203 verfügt über einen integrierten Überspannungsschutz, der die maximal auftretenden Differenzspannungen mit Schutzdioden auf ca. $\pm 9V$ begrenzt.

Dieser Überspannungsschutz hat seine Grenzen natürlich in der Leistungsfähigkeit der verwendeten Schutzdioden, die kurzfristig einen Strom von 20A führen können, und kann einen eventuell erforderlichen Grobschutz für lange Leitungen in exponierten Lagen (z.B. im Gebirge) nicht ersetzen.

Anschlussbelegung

Die RS232- und RS422/RS485-Anschlüsse der Interfaces sind als DB9-Stecker ausgeführt. Die Belegung der Steckverbinder können Sie der folgenden Tabelle und zusätzlich dem Geräte-Aufkleber entnehmen:

RS232-Schnittstelle:

Pin#	Funktion
2	Data In
3	Data Out
4	Handshake Out
5	Signal-Masse
8	Handshake In

RS422/RS485-Schnittstelle:

Pin#	Funktion
1	Data Out A (-)
2	Data In A (-)
3	Handshake Out A (-)
4	Handshake In A (-)
5	Signal-Masse
6	Data Out B (+)
7	Data In B (+)
8	Handshake Out B (+)
9	Handshake In B (+)

Anzeige-Elemente

Die Interfaces verfügen über zwei Leuchtdioden, von denen die grüne die korrekte Spannungsversorgung und die rote den Datenverkehr in beide Richtungen signalisiert.

Betriebsarten

Die RS422/RS485-Schnittstelle der Interfaces ist über DIL-Schalter auf die folgenden fünf Betriebsmodi einstellbar:

RS422, RS485 4-Draht-Bus-Master

Es stehen je ein Daten- und ein Handshake-Kanal in jede Richtung zur Verfügung. Die RS422/RS485-Treiber und Empfänger sind in dieser Betriebsart jederzeit aktiv.

RS485 4-Draht / 2-Draht mit Echo, Handshake-Steuerung

Es steht je ein Daten-Kanal in jede Richtung zur Verfügung. Der RS485-Treiberbaustein wird vom angeschlossenen RS232-Gerät mit einem positiven Pegel auf der RS232-Handshake In-Leitung eingeschaltet, während ein negativer Pegel auf dieser Leitung den Treiber in hochohmigen Zustand bringt. Der Empfangskanal ist in dieser Betriebsart immer aktiv.

RS485 2-Draht ohne Echo, Handshake-Steuerung

Es steht je ein Daten-Kanal in jede Richtung zur Verfügung. Der RS485-Treiberbaustein wird vom angeschlossenen RS232-Gerät mit einem positiven Pegel auf der RS232-Handshake In-Leitung eingeschaltet, während ein negativer Pegel auf dieser Leitung den Treiber in hochohmigen Zustand bringt. Der Empfangskanal ist bei eingeschaltetem Treiber deaktiviert, bei hochohmigem Treiber dagegen eingeschaltet.

RS485 4-Draht / 2-Draht mit Echo, Automatik-Steuerung

Es steht je ein Daten-Kanal in jede Richtung zur Verfügung. Der RS485-Treiberbaustein wird mit jeder Datenausgabe des angeschlossenen RS232-Gerätes automatisch aktiviert und nach Ende der Datenausgabe wieder in den hochohmigen Zustand gebracht. Der Empfangskanal ist in dieser Betriebsart immer aktiv.

RS485 2-Draht ohne Echo, Automatik-Steuerung

Es steht je ein Daten-Kanal in jede Richtung zur Verfügung. Der RS485-Treiberbaustein wird mit jeder Datenausgabe des angeschlossenen RS232-Gerätes automatisch aktiviert und nach Ende der Datenausgabe wieder in den hochohmigen Zustand gebracht. Der Empfangskanal ist bei eingeschaltetem Treiber deaktiviert, bei hochohmigem Treiber dagegen eingeschaltet.

Einstellung der Betriebsarten

Um die DIL-Schalter im Inneren der Interfaces einstellen zu können, muss das Geräte-Gehäuse geöffnet werden. Zu diesem Zweck empfiehlt es sich, einen SUB-D-Stecker mit Gehäuse auf das Interface zu schrauben und den Gehäuse-Deckel mit Hilfe des angeschraubten Steckers aus dem Gehäuse-Korpus zu ziehen. Die Bedeutung des Betriebsart-DIL-Schalters entnehmen Sie bitte der folgenden Tabelle:

Betriebsart	SW1	SW2	SW3	SW4	SW5	SW8
RS422, RS485, 4-Draht-Bus-Master	OFF	OFF	OFF	ON	OFF	OFF
RS485, 4-Draht / 2-Draht mit Echo, Handshake-Steuerung	OFF	OFF	ON	ON	OFF	OFF
RS485, 2-Draht ohne Echo Handshake-Steuerung	ON	OFF	ON	ON	OFF	OFF
RS485, 4-Draht / 2-Draht mit Echo Automatik-Steuerung	OFF	ON	OFF	ON	OFF	OFF
RS485, 2-Draht ohne Echo Automatik-Steuerung	ON	ON	OFF	ON	OFF	OFF

Terminierung

Alle RS485-Betriebsarten erfordern zwingend den Abschluss des Bussystems mit einem Terminierungsnetzwerk, das in den hochohmigen Phasen des Busbetriebs einen definierten Ruhezustand sicherstellt. Die Verbindung des Bussystems mit einem Terminierungsnetzwerk kann in den Interfaces durch Schließen der DIL-Schalter 6 und 7 auf dem RS422/RS485-Modul vorgenommen werden.

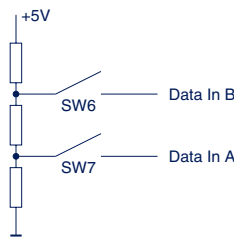

Anschluss-Beispiele

RS422-Verbindung mit Hardware-Handshake

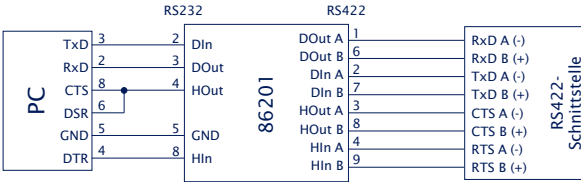

RS485-Verbindung (4-Draht-Bus-Master)

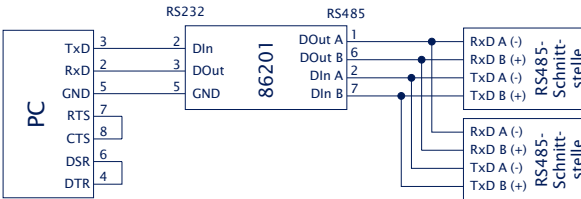

RS485-2-Draht-Verbindung, Handshake-Steuerung

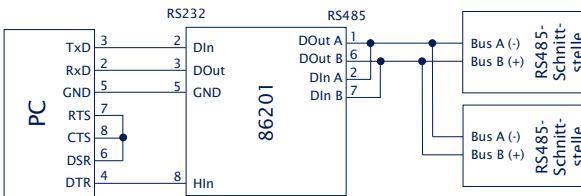

RS485-2-Draht-Verbindung, automatische Steuerung

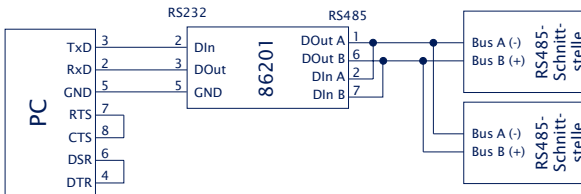

Technische Daten

Baudrate:	0..115.200 Baud
Datenformat:	beliebig
Unterstützte Signale:	RxD, TxD, CTS, DTR
Betriebsarten:	RS422 RS485 2-Draht und 4-Draht, mit und ohne Echo-Unterdrückung
Terminierung:	zuschaltbares Terminierungs- Netzwerk für RS485-Betrieb
Galvanische Trennung:	min. 1KV Isolationsspannung zwischen den Schnittstellen sowie zwischen Spannungsversorgung und Schnittstellen
Überspannungsschutz:	Nur Typ 86203: Begrenzung der Differenzspannung über Transil- Dioden auf max. 9,2V bei I _{max} = 20A und t = 10ms
ESD-Festigkeit:	bis zu 15kV nach IEC 801-2, Stufe 4
Stromversorgung:	mitgeliefertes Steckernetzteil oder 12..24V AC/DC
Betriebs-Stromaufnahme:	ca. 150mA @12V DC
RS232-Anschluss:	9-poliger SUB-D-Stecker
RS422/RS485-Anschluss:	9-poliger SUB-D-Stecker
Umgebungstemperatur:	Lagerung: -40..+70°C Betrieb: 0..+60°C bei externer 24V-Versorgung
Gehäuse / Abmessungen:	Kunststoff-Gehäuse für Norm- schienen-Montage nach DIN EN 50022-35, 105 x 75 x 22mm
Gewicht:	ca. 600g inkl. Netzteil
Lieferumfang:	Interface RS232 <-> RS422/RS485 Steckernetzteil für Büroanwendungen

Interface 20mA <> RS422/RS485, #64201

Das W&T Interface 64201 erlaubt die bidirektionale Verbindung von RS422/RS485-Geräten mit Komponenten, die mit einer aktiven oder passiven 20mA-Schnittstelle ausgerüstet sind.

Funktion

Das Interface wandelt jeweils eine Datenleitung in jede Richtung und verfügt in allen Betriebsarten über eine galvanische Trennung zwischen der RS422/RS485- und der 20mA-Seite. Der Wandler ist in ein Kunststoffgehäuse zur Montage auf Normschienen nach DIN EN 50022-35 integriert.

Spannungsversorgung

Die Spannungsversorgung des Interfaces erfolgt über einen integrierten Schaltregler. Dieser Regler besitzt einen variablen Eingangsspannungsbereich und erlaubt die Versorgung des Interfaces über das mitgelieferte Steckernetzteil oder alternativ mit einer beliebigen Gleich- oder Wechselspannung zwischen 12 und 24 Volt. Die Zuführung der Versorgungsspannung ist verpolungssicher ausgeführt und erfolgt über die beiliegende steckbare Schraubklemme.

Galvanische Trennung und ESD-Schutz

Beide Schnittstellen des W&T Interfaces sind sowohl untereinander als auch gegenüber der Versorgungsspannung mit einer Isolationsspannung von 1KV galvanisch getrennt. Die galvanische Trennung der Signale ist über schnelle Optokoppler realisiert; die Treiber- und Empfängerbausteine der RS422/RS485- und der 20mA-Seite werden über einen galvanisch getrennten DC/DC-Wandler mit Energie versorgt.

Alle Signalleitungen der 20mA- und der RS422/RS485-Schnittstelle sind gegen statische Entladungen mit einer Spannung von bis zu 15kV nach IEC 801-2, Stufe 4, geschützt.

Anschlussbelegung

Die RS422/RS485- und 20mA-Anschlüsse des Interfaces sind als DB9-Stecker ausgeführt. Die Belegung der Steckverbinder können Sie der folgenden Tabelle und zusätzlich dem Geräte-Aufkleber entnehmen:

RS422/RS485-Schnittstelle:

Pin#	Funktion
1	Data Out A (-)
2	Data In A (-)
5	Signal Masse
6	Data Out B (+)
7	Data In B (+)

20mA-Schnittstelle:

Pin#	Funktion
1	Data Out 20mA
2	Data Out +
3	Data Out -
4	Data Out Masse
5	n.c.
6	Data In 20mA
7	Data In +
8	Data In -
9	Data In Masse

Anzeige-Elemente

Das Interface verfügt über zwei Leuchtdioden, von denen die grüne die korrekte Spannungsversorgung und die rote den Datenverkehr in beide Richtungen signalisiert.

Betriebsarten 20mA-Schnittstelle

Das Interface kann sowohl als aktive als auch als passive 20mA-Komponente eingesetzt werden. In der aktiven Betriebsart liefert das Interface den Schleifenstrom für die jeweilige 20mA-Schleife, während in der passiven Betriebsart das angeschlossene Gerät den Schleifenstrom zur Verfügung stellen muss. Die Betriebsart kann für beide Schleifen getrennt über die externe Beschaltung des Interfaces eingestellt werden. Beispiele zur Beschaltung des Interfaces im Aktiv-/Passiv-Betrieb entnehmen Sie bitte den Anschlussbeispielen.

Betriebsarten RS422/RS485-Schnittstelle

Die RS422/RS485-Schnittstelle des Interfaces ist über DIL-Schalter auf dem RS422/RS485-Modul auf drei Betriebsmodi einstellbar, die im Folgenden kurz beschrieben werden:

RS422, RS485 4-Draht-Bus-Master

Es stehen je ein Daten- und ein Handshake-Kanal in jede Richtung zur Verfügung. Die RS422/RS485-Treiber und Empfänger sind in dieser Betriebsart jederzeit aktiv.

RS485 4-Draht-Bussysteme

Es steht je ein Daten-Kanal in jede Richtung zur Verfügung. Der RS485-Treiberbaustein wird mit jeder Datenausgabe des angeschlossenen 20mA-Gerätes automatisch aktiviert und nach Ende der Datenausgabe wieder in den hochohmigen Zustand gebracht. Der Empfangskanal ist in dieser Betriebsart immer aktiv.

RS485 2-Draht-Bussysteme

Es steht je ein Daten-Kanal in jede Richtung zur Verfügung. Der RS485-Treiberbaustein wird mit jeder Datenausgabe des angeschlossenen 20mA-Gerätes automatisch aktiviert und nach Ende der Datenausgabe wieder in den hochohmigen Zustand gebracht. Der Empfangskanal ist bei eingeschaltetem Treiber deaktiviert, bei hochohmigem Treiber dagegen eingeschaltet.

Einstellung der Betriebsarten

Um die DIL-Schalter im Inneren des Interfaces einstellen zu können, muss das Geräte-Gehäuse geöffnet werden. Zu diesem Zweck empfiehlt es sich, einen SUB-D-Stecker mit Gehäuse auf das Interface zu schrauben und den Gehäuse-Deckel mit Hilfe des angeschraubten Steckers aus dem Gehäuse-Korpus zu ziehen. Die Bedeutung des Betriebsart-DIL-Schalters entnehmen Sie bitte der folgenden Tabelle:

Betriebsart	SW1	SW2	SW3	SW4	SW5	SW8
RS422, RS485, 4-Draht-Bus-Master	OFF	OFF	OFF	ON	OFF	OFF
RS485, 4-Draht-Bussysteme	OFF	ON	OFF	ON	OFF	OFF
RS485, 2-Draht-Bussysteme	ON	ON	OFF	ON	OFF	OFF

Terminierung

Alle RS485-Betriebsarten erfordern zwingend den Abschluss des Bussystems mit einem Terminierungsnetzwerk, das in den hochohmigen Phasen des Busbetriebs einen definierten Ruhezustand sicherstellt.

Die Verbindung des Bussystems mit einem Terminierungsnetzwerk kann im Interface durch Schließen der DIL-Schalter 6 und 7 auf dem RS422/RS485-Modul vorgenommen werden:

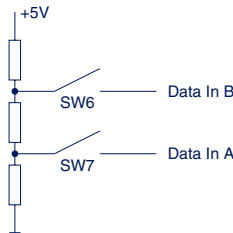

Anschlussbeispiele

RS422 <> 20mA, Sende- und Empfangsschleife aktiv

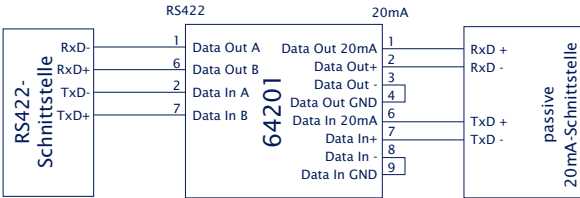

RS422 <> 20mA, Sende- und Empfangsschleife passiv

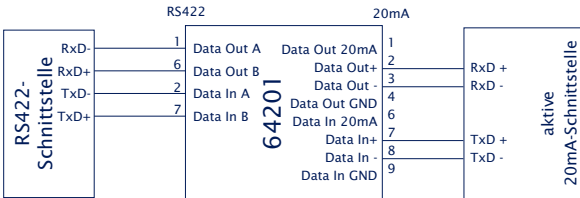

RS422 <> 20mA, Sendeschleife aktiv, Empfangsschleife passiv

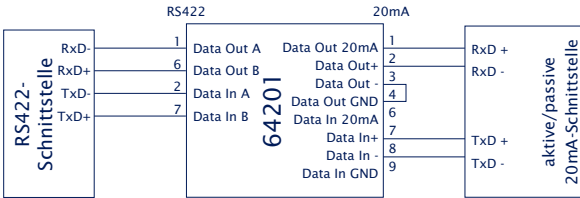

RS485 <> 20mA, Sendeschleife aktiv, Empfangsschleife passiv

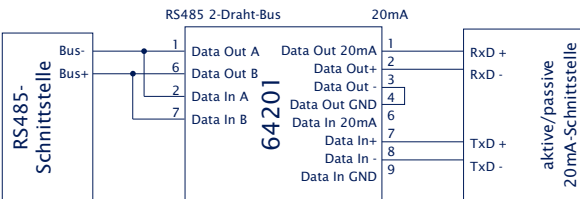

Technische Daten

Baudrate:	0..19.200 Baud
Datenformat:	beliebig
Unterstützte Signale:	RxD, TxD
Betriebsarten:	RS422 RS485: 2-Draht und 4-Draht, mit und ohne Echo-Unterdrückung
Terminierung:	20mA: Aktiv- und Passiv-Betrieb zuschaltbares Terminierungs- Netzwerk für RS485-Betrieb
Galvanische Trennung:	min. 1kV Isolationsspannung zwischen den Schnittstellen sowie zwischen Spannungsversorgung und Schnittstellen
ESD-Festigkeit:	bis zu 15kV nach IEC 801-2, Stufe 4
Stromversorgung:	mitgeliefertes Steckernetzteil oder 12..24V AC/DC
Betriebs-Stromaufnahme:	ca. 140mA @12V DC
20mA-Anschluss:	9-poliger SUB-D-Stecker
RS422,RS485-Anschluss:	9-poliger SUB-D-Stecker
Umgebungstemperatur:	Lagerung: -40..+70°C Betrieb: 0..+60°C bei externer 24V-Versorgung
Gehäuse / Abmessungen:	Kunststoff-Gehäuse für Norm- schienen-Montage nach DIN EN 50022-35, 105 x 75 x 22mm
Gewicht:	ca. 600g inkl. Netzteil
Lieferumfang:	Interface 20mA <> RS422/RS485 Steckernetzteil für Büroanwendungen

RS232-Isolator, #88205

Der W&T Isolator 88205 erlaubt die galvanisch getrennte Verbindung von RS232-Geräten mit einer Isolationsspannung von 1kV.

Funktion

Der Isolator unterstützt alle auf der 9-poligen RS232-Schnittstelle vorhandenen Signale und ist mit 2 aktiven, unabhängig voneinander arbeitenden RS232-Schnittstellen ausgerüstet, so dass sich durch Einsatz des Isolators in der Mitte einer Übertragungsleitung die maximal zulässige Leitungslänge verdoppeln lässt. Der Isolator ist in ein Kunststoffgehäuse zur Montage auf Normschienen nach DIN EN 50022-35 integriert.

Spannungsversorgung

Die Spannungsversorgung des Isolators erfolgt über einen integrierten Schaltregler. Dieser Regler besitzt einen variablen Eingangsspannungsbereich und erlaubt die Versorgung des Isolators über das mitgelieferte Steckernetzteil oder alternativ mit einer beliebigen Gleich- oder Wechselspannung zwischen 12 und 24 Volt. Die Zuführung der Versorgungsspannung ist verpolungssicher ausgeführt und erfolgt über die beiliegende steckbare Schraubklemme.

Galvanische Trennung und ESD-Schutz

Beide Schnittstellen des W&T Isolators sind sowohl untereinander als auch gegenüber der Versorgungsspannung mit einer Isolationsspannung von 1kV galvanisch getrennt. Die galvanische Trennung der Signale ist über schnelle Optokoppler realisiert; die Treiber- und Empfängerbausteine der RS232-Seiten werden über einen galvanisch getrennten DC/DC-Wandler mit Energie versorgt.

Alle RS232-Signalleitungen sind gegen statische Entladungen mit einer Spannung von bis zu 15kV nach IEC 801-2, Stufe 4, geschützt.

Anschlussbelegung

Die RS232-Anschlüsse des Isolators sind als DB9-Stecker (DTE-Anschluss) bzw. DB9-Buchse (DCE-Anschluss) mit unterschiedlicher Belegung ausgeführt. Die Belegung der beiden Steckverbinder können Sie der folgenden Tabelle und zusätzlich dem Geräte-Aufkleber entnehmen:

RS232 DCE-Schnittstelle (DB9-Buchse)

Pin#	Funktion	Signalrichtung
1	DCD	Ausgang
2	RxD	Ausgang
3	TxD	Eingang
4	DTR	Eingang
5	GND	Signal-Masse
6	DSR	Ausgang
7	RTS	Eingang
8	CTS	Ausgang
9	RI	Ausgang

RS232 DTE-Schnittstelle (DB9-Stecker)

Pin#	Funktion	Signalrichtung
1	DCD	Eingang
2	RxD	Eingang
3	TxD	Ausgang
4	DTR	Ausgang
5	GND	Signal-Masse
6	DSR	Eingang
7	RTS	Ausgang
8	CTS	Eingang
9	RI	Eingang

Anzeige-Elemente

Der Isolator verfügt über zwei Leuchtdioden, von denen die grüne die korrekte Spannungsversorgung und die rote den Datenverkehr in beide Richtungen signalisiert.

Anschluss-Beispiele

Galvanisch getrennte RS232-Verbindung mit Hardware-Handshake

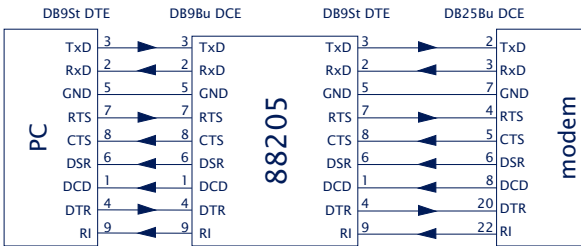

Galvanisch getrennte RS232-PC/PC-Kopplung mit Software-Handshake

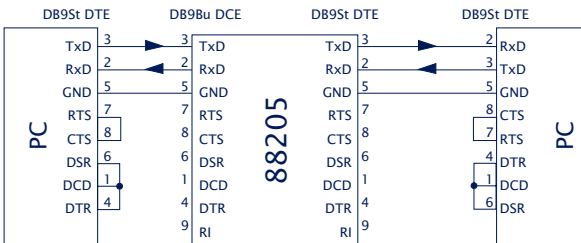

Technische Daten

Baudrate:	0..115.200 Baud
Datenformat:	beliebig
Unterstützte Signale:	RxD, TxD, RTS, CTS, DSR, DCD, DTR, RI
Galvanische Trennung:	min. 1kV Isolationsspannung zwischen den Schnittstellen sowie zwischen Spannungsversorgung und Schnittstellen
ESD-Festigkeit:	bis zu 15kV nach IEC 801-2, Stufe 4
Stromversorgung:	mitgeliefertes Steckernetzteil oder 12..24V AC/DC
Betriebs-Stromaufnahme:	ca. 150mA @12V DC
RS232 DTE-Anschluss:	9-poliger SUB-D-Stecker
RS232 DCE-Anschluss:	9-polige SUB-D-Buchse
Umgebungstemperatur:	Lagerung: -40..+70°C Betrieb: 0..+60°C bei externer 24V-Versorgung
Gehäuse / Abmessungen:	Kunststoff-Gehäuse für Norm- schienen-Montage nach DIN EN 50022-35, 105 x 75 x 22mm
Gewicht:	ca. 600g inkl. Netzteil
Lieferumfang:	RS232-Isolator Steckernetzteil für Büroanwendungen

RS422-/RS485-Isolator, #66201

Der W&T Isolator 66201 erlaubt die galvanisch getrennte Verbindung von RS422-Geräten und RS485-Bussystemen.

Funktion

Der Isolator unterstützt im RS422-Betrieb jeweils einen Daten- und einen Handshake-Kanal in jede Richtung. Im RS485-Modus ist sowohl die galvanische Trennung von 2-Draht- als auch von 4-Draht-Bussystemen möglich. Der Isolator ist in ein Kunststoffgehäuse zur Montage auf Normschienen nach DIN EN 50022-35 integriert.

Spannungsversorgung

Die Spannungsversorgung des Isolators erfolgt über einen integrierten Schaltregler. Dieser Regler besitzt einen variablen Eingangsspannungsbereich und erlaubt die Versorgung des Interfaces über das mitgelieferte Steckernetzteil oder alternativ mit einer beliebigen Gleich- oder Wechselspannung zwischen 12 und 24 Volt. Die Zuführung der Versorgungsspannung ist verpolungssicher ausgeführt und erfolgt über die beiliegende steckbare Schraubklemme.

Galvanische Trennung und Überspannungsschutz

Beide Schnittstellen des W&T Isolators sind sowohl untereinander als auch gegenüber der Versorgungsspannung mit einer Isolationsspannung von 1KV galvanisch getrennt. Die galvanische Trennung der Signale ist über schnelle Optokoppler realisiert; die Treiber- und Empfängerbausteine der RS422/RS485-Seiten werden über einen galvanisch getrennten DC/DC-Wandler mit Energie versorgt.

Alle RS422-/RS485-Signalleitungen sind gegen statische Entladungen mit einer Spannung von bis zu 15kV nach IEC 801-2, Stufe 4, geschützt.

Anschlussbelegung

Die RS422/RS485-Anschlüsse des Isolators sind als DB9-Stecker mit identischer Belegung ausgeführt. Die Belegung der Steckverbinder können Sie der folgenden Tabelle und zusätzlich dem Geräte-Aufkleber entnehmen:

Pin#	Funktion
1	Data Out A (-)
2	Data In A (-)
3	Handshake Out A (-)
4	Handshake In A (-)
5	Signal-Masse
6	Data Out B (+)
7	Data In B (+)
8	Handshake Out B (+)
9	Handshake In B (+)

Anzeige-Elemente

Der Isolator verfügt über zwei Leuchtdioden, von denen die grüne die korrekte Spannungsversorgung und die rote den Datenverkehr in beide Richtungen signalisiert.

Betriebsarten

Die Schnittstellen des W&T Isolators sind über DIL-Schalter auf den RS422/RS485-Modulen auf drei Betriebsmodi einstellbar, die im Folgenden kurz beschrieben werden.

Galvanische Trennung für RS422-Systeme

Es stehen je ein Daten- und ein Handshake-Kanal in jede Richtung zur Verfügung. Die RS422-Treiber und Empfänger sind in dieser Betriebsart jederzeit aktiv.

Galvanische Trennung für RS485 4-Draht-Bussysteme

Es steht jeweils ein Daten-Kanal für jede Richtung zur Verfügung. Der RS485-Treiberbaustein wird mit jeder Datensendung automatisch aktiviert und nach Ende der Datenausgabe wieder in den hochohmigen Zustand gebracht. Der Empfangskanal ist in dieser Betriebsart immer aktiv.

Galvanische Trennung für RS485 2-Draht-Bussysteme

Es steht ein gemeinsamer Daten-Kanal für beide Richtungen zur Verfügung, dessen Richtung in Abhängigkeit vom Datenfluss gesteuert wird. Der RS485-Treiberbaustein wird mit jeder Datensendung automatisch aktiviert und nach Ende der Datenausgabe wieder in den hochohmigen Zustand gebracht. Der Empfangskanal ist bei eingeschaltetem Treiber deaktiviert, bei hochohmigem Treiber dagegen eingeschaltet.

Einstellung der Betriebsarten

Um die DIL-Schalter im Inneren des Isolators einstellen zu können, muss das Geräte-Gehäuse geöffnet werden. Zu diesem Zweck empfiehlt es sich, einen SUB-D-Stecker mit Gehäuse auf den Isolator zu schrauben und den Gehäuse-Deckel mit Hilfe des angeschraubten Steckers aus dem Gehäuse-Korpus zu ziehen. Die Bedeutung des Betriebsart-DIL-Schalters entnehmen Sie bitte der folgenden Tabelle:

Betriebsart	SW1	SW2	SW3	SW4	SW5	SW8
RS422	OFF	OFF	OFF	ON	OFF	OFF
RS485, 4-Draht-Bussysteme	OFF	ON	OFF	ON	OFF	OFF
RS485, 2-Draht-Bussysteme	ON	ON	OFF	ON	OFF	OFF

Terminierung

Alle RS485-Betriebsarten erfordern zwingend den Abschluss des Bussystems mit einem Terminierungsnetzwerk, das in den hochohmigen Phasen des Busbetriebs einen definierten Ruhezustand sicherstellt.

Die Verbindung des Bussystems mit einem Terminierungsnetzwerk kann im Interface durch Schließen der DIL-Schalter 6 und 7 auf dem RS422-/RS485-Modul vorgenommen werden:

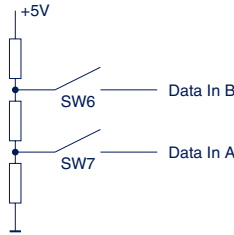

Anschlussbeispiele

Galvanisch getrennte RS422-Verbindung mit Hardware-Handshake

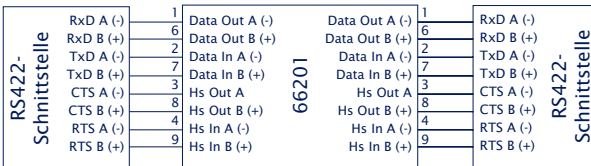

Galvanisch getrennte 2-Draht RS485-Verbindung

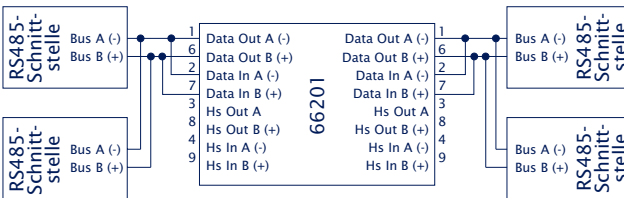

Technische Daten

Baudrate:	0..3 MBaud
Datenformat:	beliebig
Unterstützte Signale:	RxD, TxD, CTS, DTR
Betriebsarten:	RS422 RS485 2-Draht und 4-Draht mit Automatik-Steuerung
Terminierung:	zuschaltbares Terminierungs- Netzwerk für RS485-Betrieb
Galvanische Trennung:	min. 1kV Isolationsspannung zwischen den Schnittstellen sowie zwischen Spannungsversorgung und Schnittstellen
ESD-Festigkeit:	bis zu 15kV nach IEC 801-2, Stufe 4
Stromversorgung:	mitgeliefertes Steckernetzteil oder 12..24V AC/DC
Betriebs-Stromaufnahme:	ca. 140mA @12V DC
RS422-/RS485-Anschluss:	9-poliger SUB-D-Stecker
Umgebungstemperatur:	Lagerung: -40..+70°C Betrieb: 0..+60°C bei externer 24V-Versorgung
Gehäuse / Abmessungen:	Kunststoff-Gehäuse für Norm- schienen-Montage nach DIN EN 50022-35, 105 x 75 x 22mm
Gewicht:	ca. 600g inkl. Netzteil
Lieferumfang:	RS422-/RS485-Isolator Steckernetzteil für Büroanwendungen

Profibus-Repeater, #66203

Der W&T Profibus-Repeater 66203 erlaubt die galvanisch getrennte Verbindung von Profibus-Geräten und Profibus-Systemen.

Funktion

Das Gerät arbeitet als RS485-Repeater für 2-Draht-Bussysteme mit automatischer Richtungs-Steuerung bis zu einer maximalen Baudrate von 3 Mbaud. Der Repeater ist in ein Kunststoffgehäuse zur Montage auf Normschienen nach DIN EN 50022-35 integriert.

Spannungsversorgung

Die Spannungsversorgung des Isolators erfolgt über einen integrierten Schaltregler. Dieser Regler besitzt einen variablen Eingangsspannungsbereich und erlaubt die Versorgung des Interfaces über das mitgelieferte Steckernetzteil oder alternativ mit einer beliebigen Gleich- oder Wechselspannung zwischen 12 und 24 Volt. Die Zuführung der Versorgungsspannung ist verpolungssicher ausgeführt und erfolgt über die beiliegende steckbare Schraubklemme.

Galvanische Trennung und Überspannungsschutz

Beide Schnittstellen des W&T Isolators sind sowohl untereinander als auch gegenüber der Versorgungsspannung mit einer Isolationsspannung von 1KV galvanisch getrennt. Die galvanische Trennung der Signale ist über schnelle Optokoppler realisiert; die Treiber- und Empfängerbausteine der RS485-Seiten werden über einen galvanisch getrennten DC/DC-Wandler mit Energie versorgt. Alle RS485-Signalleitungen sind gegen statische Entladungen mit einer Spannung von bis zu 15 kV nach IEC 801-2, Stufe 4, geschützt.

Anschlussbelegung

Die Profibus-Anschlüsse des Interfaces sind als DB9-Buchsen mit identischer Belegung ausgeführt. Die Belegung der Steckverbinder können Sie der folgenden Tabelle und zusätzlich dem Geräte-Aufkleber entnehmen:

Pin#	Funktion
1	Schirm
2	n.c.
3	RxD/TxD-P
4	CNTR-P
5	DGND
6	VP
7	n.c.
8	RxD/TxD-N
9	CNTR-N

Anzeige-Elemente

Der Isolator verfügt über zwei Leuchtdioden, von denen die grüne die korrekte Spannungsversorgung und die rote den Datenverkehr in beide Richtungen signalisiert.

Terminierung

Beide Enden eines Profibus-Segmentes sind zwingend mit einem Terminierungsnetzwerk abzuschließen, das sich in der Regel in den Profibus-Steckverbindern befindet und optional zuschaltbar ist. Dieses Widerstandsnetzwerk sorgt einerseits für den reflektionsfreien Abschluss der Leitung und stellt andererseits während der hochohmigen Phasen des Bussystems ein definiertes Ruhepotential auf den Leitungen sicher.

Zur Versorgung des Terminierungs-Netzwerkes stellt das Interface auf Pin 6 eine Spannung von 5 Volt bezogen auf den Massepin 5 zur Verfügung, die mit maximal 50 mA belastet werden darf.

Technische Daten

Baudrate:	0..3 MBaud
Datenformat:	beliebig
Unterstützte Signale:	Bus A/B Vcc und GND zur Versorgung eines externen Terminierungsnetzwerkes
Betriebsart:	RS485 2-Draht-Betrieb mit Echo-Unterdrückung und automatischer Steuerung der RS485-Transceiver
Galvanische Trennung:	min. 1kV Isolationsspannung zwischen den Schnittstellen sowie zwischen Spannungsversorgung und Schnittstellen
ESD-Festigkeit:	bis zu 15kV nach IEC 801-2, Stufe 4
Stromversorgung:	mitgeliefertes Steckernetzteil oder 12..24V AC/DC
Betriebs-Stromaufnahme:	ca. 160mA @12V DC
Steckverbinder:	9-polige SUB-D-Buchse
Umgebungstemperatur:	Lagerung: -40..+70°C Betrieb: 0..+60°C bei externer 24V-Versorgung
Gehäuse / Abmessungen:	Kunststoff-Gehäuse für Normschiene-Montage nach DIN EN 50022-35, 105x75x45mm
Gewicht:	ca. 600g inkl. Netzteil
Lieferumfang:	Profibus-Isolator Steckernetzteil für Büro-Anwendung

Interface RS232 <> LWL, #81201

Das W&T Interface 81201 erlaubt die bidirektionale Verbindung von RS232-Geräten mit Komponenten, die mit einer Kunststoff-LWL-Schnittstelle ausgerüstet sind.

Funktion

Das Interface wandelt jeweils eine Datenleitung in jede Richtung und erlaubt eine Datenübertragung über eine Distanz von maximal 100 Metern. Als Übertragungsmedium wird Kunststoff-LWL-Kabel verwendet, das preiswert sowie einfach zu verarbeiten und zu installieren ist. Die Verwendung von Lichtleiter als Übertragungsmedium garantiert eine ideale galvanische Trennung zwischen den verbundenen Geräten und eine störungsfreie Übertragung speziell in störverseuchter Umgebung. Der Wandler ist in ein Kunststoffgehäuse zur Montage auf Normschienen nach DIN EN 50022-35 integriert.

Spannungsversorgung

Die Spannungsversorgung des Interfaces erfolgt über einen integrierten Schaltregler. Dieser Regler besitzt einen variablen Eingangsspannungsbereich und erlaubt die Versorgung des Interfaces über das mitgelieferte Steckernetzteil oder alternativ mit einer beliebigen Gleich- oder Wechselspannung zwischen 12 und 24 Volt. Die Zuführung der Versorgungsspannung ist verpolungssicher ausgeführt und erfolgt über die beiliegende steckbare Schraubklemme.

Galvanische Trennung und ESD-Schutz

Die RS232-Schnittstelle des W&T Interfaces ist gegenüber der Versorgungsspannung über einen DC/DC-Wandler mit einer Isolationsspannung von 1KV galvanisch getrennt und gegen statische Entladungen mit einer Spannung von bis zu 15kV nach IEC 801-2, Stufe 4, geschützt.

Anschlussbelegung

Der LWL-Anschluss des Interfaces ist als Koppellement für Duplex-Kunststoff-LWL mit automatischer Verriegelung des Lichtleiters, der RS232-Anschluss des Interfaces als DB9-Stecker ausgeführt. Die Belegung des Steckverbinders können Sie der folgenden Tabelle entnehmen:

Pin#	Funktion
2	Data In
3	Data Out
4	Freigabe-Pegel
5	Signal-Masse
7	Freigabe-Pegel

Anzeige-Elemente

Das Interface verfügt über zwei Leuchtdioden, von denen die grüne die korrekte Spannungsversorgung und die rote den Datenverkehr in beide Richtungen signalisiert.

Montage

Die Verbindung des Kunststoff-Lichtleiters mit dem Interface erfordert keinerlei Spezialwerkzeug:

- Das Lichtleiterkabel wird mit einem scharfen Messer auf die gewünschte Länge geschnitten. Die Ausführung des Schnittes sollte möglichst rechtwinklig zur Längsachse des LWL-Kabels erfolgen, eine Nachbearbeitung der Schnittfläche ist in der Regel nicht erforderlich.
- Die Doppelleitung wird von der Schnittposition aus auf einer Länge von ca. 2cm in Einzeladern aufgetrennt.
- Die Verriegelungshebel der LWL-Buchse auf der Oberseite des Koppellements werden in Richtung des Interfaces gezogen.

- Gleichzeitig wird das aufgetrennte Ende der LWL-Doppelleitung in die LWL-Buchse des Koppellements gesteckt.
- Durch Loslassen der Verriegelungshebel wird der Lichtleiter im Koppellement fixiert.
- Die Verbindung lässt sich wieder lösen, indem die beiden Verriegelungshebel auf der Oberseite des Koppellements in Richtung Interface gezogen werden und das LWL-Kabel aus der LWL-Buchse gezogen wird.

Pfeile auf der Oberseite des Koppellements kennzeichnen eindeutig die Lage von Sende- und Empfangsader.

Bitte achten Sie darauf, dass bei der Verbindung zweier LWL-Komponenten jeweils die Sendeadern der ersten mit dem Empfangskanal der zweiten Komponente verbunden werden muss. Die Übertragung der Daten erfolgt mit sichtbarem (rotem) Licht, so dass die Sendeadern bei Datenfluss sehr leicht identifiziert werden kann.

Anschluss-Beispiele

Umsetzung RS232 <> Kunststoff-LWL ohne Hardware-Handshake

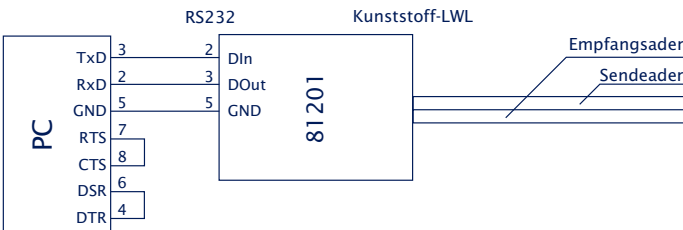
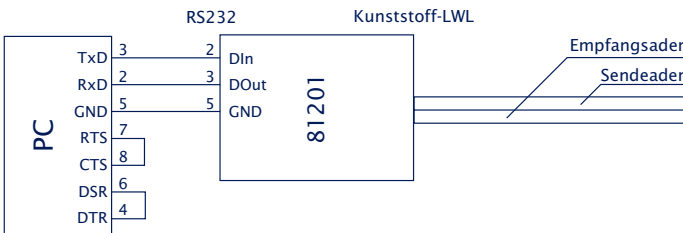

Technische Daten

Baudrate:	0..115.200 Baud
Datenformat:	beliebig
Unterstützte Signale:	RxD, TxD
Max. Übertragungslänge:	100 Meter
Galvanische Trennung:	min. 1kV Isolationsspannung zwischen den Schnittstellen sowie zwischen Spannungsversorgung und Schnittstellen
ESD-Festigkeit:	bis zu 15kV nach IEC 801-2, Stufe 4
Stromversorgung:	mitgeliefertes Steckernetzteil oder 12..24V AC/DC
Betriebs-Stromaufnahme:	ca. 130mA @12V DC
RS232-Anschluss:	9-poliger SUB-D-Stecker
Lichtleiter-Anschluss:	Integrierte Buchse mit automati- scher Verriegelung des Lichtleiters
Lichtleiter-Medium:	Duplex Kunststoff-Lichtleiter Abmessungen 2.2 x 4.4 mm mit 980µm Faserdurchmesser Material: Kern: PMMA, Mantel: PE
Umgebungstemperatur:	Lagerung: -40..+70°C Betrieb: 0..+50°C bei externer 24V-Versorgung
Gehäuse:	Kunststoff-Kleingehäuse, 105x75x22mm
Gewicht:	ca. 600g inkl. Netzteil
Lieferumfang:	Interface RS232 <> LWL Steckernetzteil für Büro-Anwendung

Interface RS232 <> LWL mit Handshake, #81202

Das W&T Interface 81202 erlaubt die bidirektionale Verbindung von RS232-Geräten mit Komponenten, die mit einer Kunststoff-LWL-Schnittstelle ausgerüstet sind.

Funktion

Das Interface wandelt jeweils eine Daten- und Handshakeleitung in jede Richtung und erlaubt eine Datenübertragung über eine Distanz von maximal 50 Metern. Als Übertragungsmedium wird Kunststoff-LWL-Kabel verwendet, das preiswert sowie einfach zu verarbeiten und zu installieren ist. Die Verwendung von Lichtleiter als Übertragungsmedium garantiert eine ideale galvanische Trennung zwischen den verbundenen Geräten und eine störungsfreie Übertragung speziell in störverseuchter Umgebung. Der Wandler ist in ein Kunststoffgehäuse zur Montage auf Normschienen nach DIN EN 50022-35 integriert.

Spannungsversorgung

Die Spannungsversorgung des Interfaces erfolgt über einen integrierten Schaltregler. Dieser Regler besitzt einen variablen Eingangsspannungsbereich und erlaubt die Versorgung des Interfaces über das mitgelieferte Steckernetzteil oder alternativ mit einer beliebigen Gleich- oder Wechselspannung zwischen 12 und 24 Volt. Die Zuführung der Versorgungsspannung ist verpolungssicher ausgeführt und erfolgt über die beiliegende steckbare Schraubklemme.

Galvanische Trennung und ESD-Schutz

Die RS232-Schnittstelle des W&T Interfaces ist gegenüber der Versorgungsspannung über einen DC/DC-Wandler mit einer Isolationsspannung von 1kV galvanisch getrennt und gegen statische Entladungen mit einer Spannung von bis zu 15kV nach IEC 801-2, Stufe 4, geschützt.

Anschlussbelegung

Der LWL-Anschluss des Interfaces ist als Koppellement für Duplex-Kunststoff-LWL mit automatischer Verriegelung des Lichtleiters, der RS232-Anschluss des Interfaces als DB9-Stecker ausgeführt. Die Belegung des Steckverbinders können Sie der folgenden Tabelle entnehmen:

Pin#	Funktion
2	Data In
3	Data Out
4	Freigabe-Pegel
5	Signal-Masse
7	Handshake Out
8	Handshake In

Anzeige-Elemente

Das Interface verfügt über zwei Leuchtdioden, von denen die grüne die korrekte Spannungsversorgung und die rote den Datenverkehr in beide Richtungen signalisiert.

Montage

Die Verbindung des Kunststoff-Lichtleiters mit dem Interface erfordert keinerlei Spezialwerkzeug:

- Das Lichtleiterkabel wird mit einem scharfen Messer auf die gewünschte Länge geschnitten. Die Ausführung des Schnittes sollte möglichst rechtwinklig zur Längsachse des LWL-Kabels erfolgen, eine Nachbearbeitung der Schnittfläche ist in der Regel nicht erforderlich.
- Die Doppelleitung wird von der Schnittposition aus auf einer Länge von ca. 2cm in Einzeladern aufgetrennt.
- Die Verriegelungshebel der LWL-Buchse auf der Oberseite des Koppellements werden in Richtung des Interfaces gezogen.

- Gleichzeitig wird das aufgetrennte Ende der LWL-Doppelleitung in die LWL-Buchse des Koppellements gesteckt.
- Durch Loslassen der Verriegelungshebel wird der Lichtleiter im Koppellement fixiert.
- Die Verbindung lässt sich wieder lösen, indem die beiden Verriegelungshebel auf der Oberseite des Koppellements in Richtung Interface gezogen werden und das LWL-Kabel aus der LWL-Buchse gezogen wird.

Pfeile auf der Oberseite des Koppellements kennzeichnen eindeutig die Lage von Sende- und Empfangsader.

Bitte achten Sie darauf, dass bei der Verbindung zweier LWL-Komponenten jeweils die Sendeadern der ersten mit dem Empfangskanal der zweiten Komponente verbunden werden muss. Die Übertragung der Daten erfolgt mit sichtbarem (rotem) Licht, so dass die Sendeadern bei Datenfluss sehr leicht identifiziert werden kann.

Anschluss-Beispiele

Umsetzung RS232 ↔ Kunststoff-LWL (POF) mit Hardware-Handshake

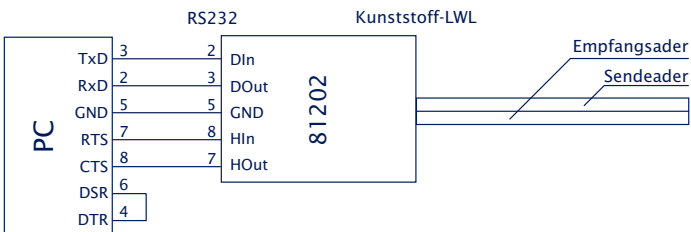
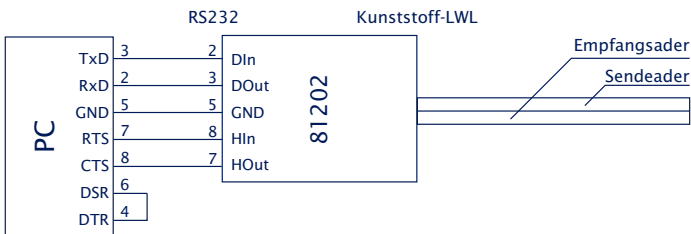

Technische Daten

Baudrate:	0..57.600 Baud
Datenformat:	beliebig
Unterstützte Signale:	RxD, TxD, RTS, CTS
Max. Übertragungslänge:	50 Meter
Galvanische Trennung:	min. 1kV Isolationsspannung zwischen den Schnittstellen sowie zwischen Spannungsversorgung und Schnittstellen
ESD-Festigkeit:	bis zu 15kV nach IEC 801-2, Stufe 4
Stromversorgung:	mitgeliefertes Steckernetzteil oder 12..24V AC/DC
Betriebs-Stromaufnahme:	ca. 170mA @12V DC
RS232-Anschluss:	9-poliger SUB-D-Stecker
Lichtleiter-Anschluss:	Integrierte Buchse mit automati- scher Verriegelung des Lichtleiters
Lichtleiter-Medium:	Duplex Kunststoff-Lichtleiter Abmessungen 2.2 x 4.4 mm mit 980µm Faserdurchmesser Material: Kern: PMMA, Mantel: PE
Umgebungstemperatur:	Lagerung: -40..+70°C Betrieb: 0..+50°C bei externer 24V-Versorgung
Gehäuse:	Kunststoff-Kleingehäuse, 105x75x22mm
Gewicht:	ca. 600g inkl. Netzteil
Lieferumfang:	Interface RS232 <> LWL Steckernetzteil für Büro-Anwendung

Interface RS422/RS485 <> LWL, #61201

Das W&T Interface 61201 erlaubt die bidirektionale Verbindung von RS422- und RS485-Geräten mit Komponenten, die mit einer Kunststoff-LWL-Schnittstelle ausgerüstet sind.

Funktion

Das Interface wandelt jeweils eine Datenleitung in jede Richtung und erlaubt eine Datenübertragung über eine Distanz von maximal 100 Metern. Als Übertragungsmedium wird Kunststoff-LWL-Kabel verwendet, das preiswert sowie einfach zu verarbeiten und zu installieren ist. Die Verwendung von Lichtleiter als Übertragungsmedium garantiert eine ideale galvanische Trennung zwischen den verbundenen Geräten und eine störungsfreie Übertragung speziell in störverseuchter Umgebung. Der Wandler ist in ein Kunststoffgehäuse zur Montage auf Normschienen nach DIN EN 50022-35 integriert.

Spannungsversorgung

Die Spannungsversorgung des Interfaces erfolgt über einen integrierten Schaltregler. Dieser Regler besitzt einen variablen Eingangsspannungsbereich und erlaubt die Versorgung des Interfaces über das mitgelieferte Steckernetzteil oder alternativ mit einer beliebigen Gleich- oder Wechselspannung zwischen 12 und 24 Volt. Die Zuführung der Versorgungsspannung ist verpolungssicher ausgeführt und erfolgt über die beiliegende steckbare Schraubklemme.

Galvanische Trennung und ESD-Schutz

Die RS422-/RS485-Schnittstelle des W&T Interfaces ist gegenüber der Versorgungsspannung über einen DC/DC-Wandler mit einer Isolationsspannung von 1kV galvanisch getrennt und gegen statische Entladungen mit einer Spannung von bis zu 15kV nach IEC 801-2, Stufe 4, geschützt.

Anschlussbelegung

Der LWL-Anschluss des Interfaces ist als Koppellement für Duplex-Kunststoff-LWL mit automatischer Verriegelung des Lichtleiters, der RS422/RS485-Anschluss des Interfaces als DB9-Stecker ausgeführt. Die Belegung des Steckverbinders können Sie der folgenden Tabelle entnehmen:

Pin#	Funktion
1	Data Out A (-)
2	Data In A (-)
5	Signal Masse
6	Data Out B (+)
7	Data In B (+)

Anzeige-Elemente

Das Interface verfügt über zwei Leuchtdioden, von denen die grüne die korrekte Spannungsversorgung und die rote den Datenverkehr in beide Richtungen signalisiert.

Montage

Die Verbindung des Kunststoff-Lichtleiters mit dem Interface erfordert keinerlei Spezialwerkzeug:

- Das Lichtleiterkabel wird mit einem scharfen Messer auf die gewünschte Länge geschnitten. Die Ausführung des Schnittes sollte möglichst rechtwinklig zur Längsachse des LWL-Kabels erfolgen, eine Nachbearbeitung der Schnittfläche ist in der Regel nicht erforderlich.

- Die Doppelleitung wird von der Schnittposition aus auf einer Länge von ca. 2cm in Einzeladern aufgetrennt.
- Die Verriegelungshebel der LWL-Buchse auf der Oberseite des Koppelements werden in Richtung des Interfaces gezogen.
- Gleichzeitig wird das aufgetrennte Ende der LWL-Doppelleitung in die LWL-Buchse des Koppelements gesteckt.
- Durch Loslassen der Verriegelungshebel wird der Lichtleiter im Koppelement fixiert.
- Die Verbindung lässt sich wieder lösen, indem die beiden Verriegelungshebel auf der Oberseite des Koppelements in Richtung Interface gezogen werden und das LWL-Kabel aus der LWL-Buchse gezogen wird.

Pfeile auf der Oberseite des Koppelements kennzeichnen eindeutig die Lage von Sende- und Empfangsader.

Bitte achten Sie darauf, dass bei der Verbindung zweier LWL-Komponenten jeweils die Sendeader der ersten mit dem Empfangskanal der zweiten Komponente verbunden werden muss. Die Übertragung der Daten erfolgt mit sichtbarem (rotem) Licht, so dass die Sendeader bei Datenfluss sehr leicht identifiziert werden kann.

Betriebsarten

Die RS422/RS485-Schnittstelle des W&T Interfaces ist über DIL-Schalter auf dem RS422/RS485-Modul auf drei Betriebsmodi einstellbar, die im Folgenden kurz beschrieben werden:

RS422, RS485 4-Draht-Bus-Master

Es steht je ein Daten-Kanal in jede Richtung zur Verfügung. Die RS422/RS485-Treiber und Empfänger sind in dieser Betriebsart jederzeit aktiv.

RS485 4-Draht / 2-Draht mit Echo, Automatik-Steuerung

Es steht je ein Daten-Kanal in jede Richtung zur Verfügung. Der RS485-Treiberbaustein wird mit jeder Datenausgabe des angeschlossenen LWL-Gerätes automatisch aktiviert und nach Ende der Datenausgabe wieder in den hochohmigen Zustand gebracht. Der Empfangskanal ist in dieser Betriebsart immer aktiv.

RS485 2-Draht ohne Echo, Automatik-Steuerung

Es steht je ein Daten-Kanal in jede Richtung zur Verfügung. Der RS485-Treiberbaustein wird mit jeder Datenausgabe des angeschlossenen LWL-Gerätes automatisch aktiviert und nach Ende der Datenausgabe wieder in den hochohmigen Zustand gebracht. Der Empfangskanal ist bei eingeschaltetem Treiber deaktiviert, bei hochohmigem Treiber dagegen eingeschaltet.

Einstellung der Betriebsarten

Um die DIL-Schalter im Inneren des Interfaces einstellen zu können, muss das Geräte-Gehäuse geöffnet werden. Zu diesem Zweck empfiehlt es sich, einen SUB-D-Stecker mit Gehäuse auf das Interface zu schrauben und den Gehäuse-Deckel mit Hilfe des angeschraubten Steckers aus dem Gehäuse-Korpus zu ziehen. Die Bedeutung des Betriebsart-DIL-Schalters entnehmen Sie bitte der folgenden Tabelle:

Betriebsart	SW1	SW2	SW3	SW4	SW5	SW8
RS422, RS485, 4-Draht-Bus-Master	OFF	OFF	OFF	ON	OFF	OFF
RS485, 4-Draht / 2-Draht mit Echo	OFF	ON	OFF	ON	OFF	OFF
RS485, 2-Draht ohne Echo	ON	ON	OFF	ON	OFF	OFF

Terminierung

Alle RS485-Betriebsarten erfordern zwingend den Abschluss des Bussystems mit einem Terminierungsnetzwerk, das in den hochohmigen Phasen des Busbetriebs einen definierten Ruhezustand sicherstellt.

Die Verbindung des Bussystems mit einem Terminierungsnetzwerk kann im Interface durch Schließen der DIL-Schalter 6 und 7 auf dem RS422/RS485-Modul vorgenommen werden:

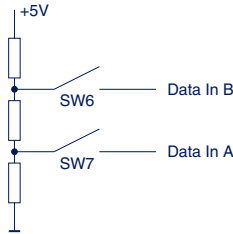

Anschluss-Beispiele

Umsetzung RS422 <> Kunststoff-LWL (POF)

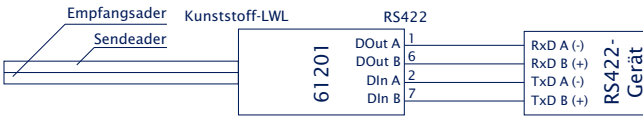

Umsetzung RS485-4-Draht-Bus-Master <> Kunststoff-LWL (POF)

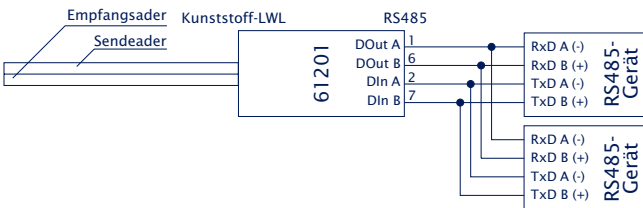

Umsetzung RS485-2-Draht <> Kunststoff-LWL (POF)

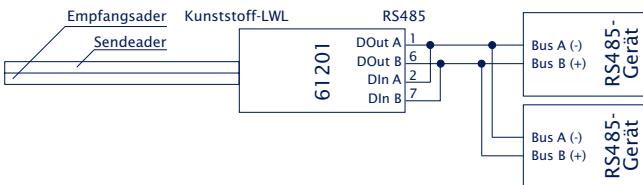

Technische Daten

Baudrate:	0..115.200 Baud
Datenformat:	beliebig
Unterstützte Signale:	RxD, TxD
Max. Übertragungslänge:	100 Meter
Betriebsarten:	RS422 RS485 2/4-Draht mit Automatik-Steuerung
Galvanische Trennung:	min. 1kV Isolationsspannung zwischen den Schnittstellen sowie zwischen Spannungsversorgung und Schnittstellen
ESD-Festigkeit:	bis zu 15kV nach IEC 801-2, Stufe 4
Terminierung:	zuschaltbares Terminierungsnetz- werk für RS485-Betrieb
Stromversorgung:	mitgeliefertes Steckernetzteil oder 12..24V AC/DC
Betriebs-Stromaufnahme:	ca. 160mA @12V DC
RS422-Anschluss:	9-poliger SUB-D-Stecker
Lichtleiter-Anschluss:	Integrierte Buchse mit automati- scher Verriegelung des Lichtleiters
Lichtleiter-Medium:	Duplex Kunststoff-Lichtleiter Abmessungen 2.2 x 4.4 mm mit 980µm Faserdurchmesser Material: Kern: PMMA, Mantel: PE
Umgebungstemperatur:	Lagerung: -40..+70°C Betrieb: 0..+50°C bei externer 24V-Versorgung
Gehäuse:	Kunststoff-Kleingehäuse, 105x75x22mm
Gewicht:	ca. 600g inkl. Netzteil
Lieferumfang:	Interface RS422/RS485 <-> LWL Steckernetzteil für Büro-Anwendung

Interface Profibus <> LWL, #61202

Das W&T Interface 61202 erlaubt die bidirektionale Verbindung von Profibus-Geräten mit Komponenten, die mit einer Kunststoff-LWL-Schnittstelle ausgerüstet sind.

Funktion

Das Interface wandelt jeweils eine Datenleitung in jede Richtung und erlaubt eine Datenübertragung über eine Distanz von maximal 100 Metern. Als Übertragungsmedium wird Kunststoff-LWL-Kabel verwendet, das preiswert sowie einfach zu verarbeiten und zu installieren ist. Die Verwendung von Lichtleiter als Übertragungsmedium garantiert eine ideale galvanische Trennung zwischen den verbundenen Geräten und eine störungsfreie Übertragung speziell in störverseuchter Umgebung. Der Wandler ist in ein Kunststoffgehäuse zur Montage auf Normschienen nach DIN EN 50022-35 integriert.

Spannungsversorgung

Die Spannungsversorgung des Interfaces erfolgt über einen integrierten Schaltregler. Dieser Regler besitzt einen variablen Eingangsspannungsbereich und erlaubt die Versorgung des Interfaces über das mitgelieferte Steckernetzteil oder alternativ mit einer beliebigen Gleich- oder Wechselspannung zwischen 12 und 24 Volt. Die Zuführung der Versorgungsspannung ist verpolungssicher ausgeführt und erfolgt über die beiliegende steckbare Schraubklemme.

Galvanische Trennung und ESD-Schutz

Die Profibus-Schnittstelle des Interfaces ist gegenüber der Versorgungsspannung über einen DC/DC-Wandler mit einer Isolationsspannung von 1kV galvanisch getrennt und gegen statische Entladungen mit einer Spannung von bis zu 15kV nach IEC 801-2, Stufe 4, geschützt.

Anschlussbelegung

Der LWL-Anschluss des Interfaces ist als Koppellement für Duplex-Kunststoff-LWL mit automatischer Verriegelung des Lichtleiters, der Profibus-Anschluss des Interfaces als DB9-Buchse ausgeführt. Die Belegung des Steckverbinders können Sie der folgenden Tabelle entnehmen:

Pin#	Funktion
1	Schirm
2	n.c.
3	RxD/TxD-P
4	CNTR-P
5	DGND
6	VP
7	n.c.
8	RxD/TxD-N
9	CNTR-N

Anzeige-Elemente

Das Interface verfügt über zwei Leuchtdioden, von denen die grüne die korrekte Spannungsversorgung und die rote den Datenverkehr in beide Richtungen signalisiert.

Montage

Die Verbindung des Kunststoff-Lichtleiters mit dem Interface erfordert keinerlei Spezialwerkzeug:

- Das Lichtleiterkabel wird mit einem scharfen Messer auf die gewünschte Länge geschnitten. Die Ausführung des Schnittes sollte möglichst rechtwinklig zur Längsachse des LWL-Kabels erfolgen, eine Nachbearbeitung der Schnittfläche ist in der Regel nicht erforderlich.

- Die Doppelleitung wird von der Schnittposition aus auf einer Länge von ca. 2cm in Einzeladern aufgetrennt.
- Die Verriegelungshebel der LWL-Buchse auf der Oberseite des Koppellements werden in Richtung des Interfaces gezogen.
- Gleichzeitig wird das aufgetrennte Ende der LWL-Doppelleitung in die LWL-Buchse des Koppellements gesteckt.
- Durch Loslassen der Verriegelungshebel wird der Lichtleiter im Koppellement fixiert.
- Die Verbindung lässt sich wieder lösen, indem die beiden Verriegelungshebel auf der Oberseite des Koppellements in Richtung Interface gezogen werden und das LWL-Kabel aus der LWL-Buchse gezogen wird.

Pfeile auf der Oberseite des Koppellements kennzeichnen eindeutig die Lage von Sende- und Empfangsader.

Bitte achten Sie darauf, dass bei der Verbindung zweier LWL-Komponenten jeweils die Sendeader der ersten mit dem Empfangskanal der zweiten Komponente verbunden werden muss. Die Übertragung der Daten erfolgt mit sichtbarem (rotem) Licht, so dass die Sendeader bei Datenfluss sehr leicht identifiziert werden kann.

Terminierung

Beide Enden eines Profibus-Segmentes sind zwingend mit einem Terminierungsnetzwerk abzuschließen, das sich in der Regel in den Profibus-Steckverbindern befindet und optional zuschaltbar ist. Dieses Widerstandsnetzwerk sorgt einerseits für den reflektionsfreien Abschluss der Leitung und stellt andererseits während der hochohmigen Phasen des Bussystems ein definiertes Ruhepotential auf den Leitungen sicher.

Zur Versorgung des Terminierungs-Netzwerkes stellt das Interface auf Pin 6 eine Spannung von 5 Volt bezogen auf den Massepin 5 zur Verfügung, die mit maximal 50 mA belastet werden darf.

Technische Daten

Baudrate:	0..115.200 Baud
Datenformat:	beliebig
Unterstützte Signale:	Bus A/B Vcc und GND zur Versorgung eines externen Terminierungsnetzwerkes
Max. Übertragungslänge:	100 Meter
Betriebsart:	RS485 2-Draht-Betrieb mit Echo-Unterdrückung und automatischer Steuerung der RS485-Transceiver
Galvanische Trennung:	min. 1kV Isolationsspannung zwischen den Schnittstellen sowie zwischen Spannungsversorgung und Schnittstellen
ESD-Festigkeit:	bis zu 15kV nach IEC 801-2, Stufe 4
Stromversorgung:	mitgeliefertes Steckernetzteil oder 12..24V AC/DC
Betriebs-Stromaufnahme:	ca. 150mA @ 12V DC
RS422-Anschluss:	9-polige SUB-D-Buchse
Lichtleiter-Anschluss:	Integrierte Buchse mit automatischer Verriegelung des Lichtleiters
Lichtleiter-Medium:	Duplex Kunststoff-Lichtleiter Abmessungen 2.2 x 4.4 mm mit 980µm Faserdurchmesser Material: Kern: PMMA, Mantel: PE
Umgebungstemperatur:	Lagerung: -40..+70°C Betrieb: 0..+50°C bei externer 24V-Versorgung
Gehäuse:	Kunststoff-Kleingehäuse, 105x75x22mm
Gewicht:	ca. 600 g inkl. Netzteil
Lieferumfang:	Interface Profibus <> LWL Steckernetzteil für Büro-Anwendung

Interface 20mA <> LWL, #41201

Das W&T Interface 41201 erlaubt die bidirektionale Verbindung von 20mA-Geräten mit Komponenten, die mit einer Kunststoff-LWL-Schnittstelle ausgerüstet sind.

Funktion

Das Interface wandelt jeweils eine Datenleitung in jede Richtung und erlaubt eine Datenübertragung über eine Distanz von maximal 100 Metern. Als Übertragungsmedium wird Kunststoff-LWL-Kabel verwendet, das preiswert sowie einfach zu verarbeiten und zu installieren ist. Die Verwendung von Lichtleiter als Übertragungsmedium garantiert eine ideale galvanische Trennung zwischen den verbundenen Geräten und eine störungsfreie Übertragung speziell in störverseuchter Umgebung. Der Wandler ist in ein Kunststoffgehäuse zur Montage auf Normschienen nach DIN EN 50022-35 integriert.

Spannungsversorgung

Die Spannungsversorgung des Interfaces erfolgt über einen integrierten Schaltregler. Dieser Regler besitzt einen variablen Eingangsspannungsbereich und erlaubt die Versorgung des Interfaces über das mitgelieferte Steckernetzteil oder alternativ mit einer beliebigen Gleich- oder Wechselspannung zwischen 12 und 24 Volt. Die Zuführung der Versorgungsspannung ist verpolungssicher ausgeführt und erfolgt über die beiliegende steckbare Schraubklemme.

Galvanische Trennung und ESD-Schutz

Die 20mA-Schnittstelle des Interfaces ist gegenüber der Versorgungsspannung über einen DC/DC-Wandler mit einer Isolationsspannung von 1KV galvanisch getrennt und gegen statische Entladungen mit einer Spannung von bis zu 15 kV nach IEC 801-2, Stufe 4, geschützt

Anschlussbelegung

Der LWL-Anschluss des Interfaces ist als Koppellement für Duplex-Kunststoff-LWL mit automatischer Verriegelung des Lichtleiters, der 20mA-Anschluss des Interfaces als DB9-Stecker ausgeführt. Die Belegung des 20mA-Steckverbinder können Sie der folgenden Tabelle entnehmen:

Pin#	Funktion
1	Data Out 20mA
2	Data Out +
3	Data Out -
4	Data Out Masse
5	n.c.
6	Data In 20mA
7	Data In +
8	Data In -
9	Data In Masse

Anzeige-Elemente

Das Interface verfügt über zwei Leuchtdioden, von denen die grüne die korrekte Spannungsversorgung und die rote den Datenverkehr in beide Richtungen signalisiert.

Montage

Die Verbindung des Kunststoff-Lichtleiters mit dem Interface erfordert keinerlei Spezialwerkzeug:

- Das Lichtleiterkabel wird mit einem scharfen Messer auf die gewünschte Länge geschnitten. Die Ausführung des Schnittes sollte möglichst rechtwinklig zur Längsachse des LWL-Kabels erfolgen, eine Nachbearbeitung der Schnittfläche ist in der Regel nicht erforderlich.

- Die Doppelleitung wird von der Schnittposition aus auf einer Länge von ca. 2cm in Einzeladern aufgetrennt.
- Die Verriegelungshebel der LWL-Buchse auf der Oberseite des Koppellements werden in Richtung des Interfaces gezogen.
- Gleichzeitig wird das aufgetrennte Ende der LWL-Doppelleitung in die LWL-Buchse des Koppellements gesteckt.
- Durch Loslassen der Verriegelungshebel wird der Lichtleiter im Koppellement fixiert.
- Die Verbindung lässt sich wieder lösen, indem die beiden Verriegelungshebel auf der Oberseite des Koppellements in Richtung Interface gezogen werden und das LWL-Kabel aus der LWL-Buchse gezogen wird.

Pfeile auf der Oberseite des Koppellements kennzeichnen eindeutig die Lage von Sende- und Empfangsader.

Bitte achten Sie darauf, dass bei der Verbindung zweier LWL-Komponenten jeweils die Sendeader der ersten mit dem Empfangskanal der zweiten Komponente verbunden werden muss. Die Übertragung der Daten erfolgt mit sichtbarem (rotem) Licht, so dass die Sendeader bei Datenfluss sehr leicht identifiziert werden kann.

Anschluss-Beispiele

Das Interface kann sowohl als aktive als auch als passive 20mA-Komponente eingesetzt werden. Die Betriebsart kann für beide Schleifen getrennt über die externe Beschaltung des Interfaces eingestellt werden. Beispiele zur Beschaltung des Umsetzers im Aktiv-/Passiv-Betrieb entnehmen Sie bitte den folgenden Skizzen:

20mA Sende- und Empfangsschleife aktiv

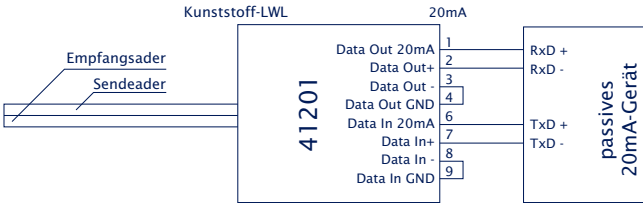

20mA Sende- und Empfangsschleife passiv

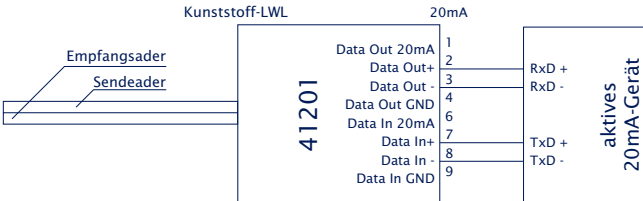

20mA Sendeschleife aktiv, Empfangsschleife passiv

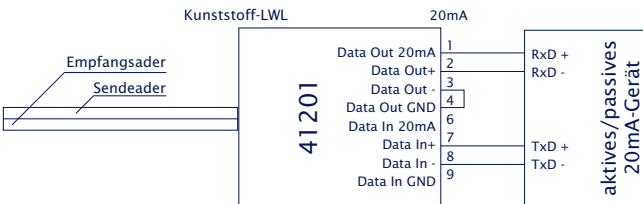

Technische Daten

Baudrate:	0..19.200 Baud
Datenformat:	beliebig
Unterstützte Signale:	RxD, TxD
Max. Übertragungslänge:	100 Meter
Betriebsart:	Aktiv-Betrieb Passiv-Betrieb
Galvanische Trennung:	min. 1kV Isolationsspannung zwischen den Schnittstellen sowie zwischen Spannungsversorgung und Schnittstellen
ESD-Festigkeit:	bis zu 15kV nach IEC 801-2, Stufe 4
Stromversorgung:	mitgeliefertes Steckernetzteil oder 12..24V AC/DC
Stromaufnahme:	ca. 120mA @12V DC
20mA-Anschluss:	9-poliger SUB-D-Stecker
Lichtleiter-Anschluss:	Integrierte Buchse mit automati- scher Verriegelung des Lichtleiters
Lichtleiter-Medium:	Duplex Kunststoff-Lichtleiter Abmessungen 2.2 x 4.4 mm mit 980µm Faserdurchmesser Material: Kern: PMMA, Mantel: PE
Umgebungstemperatur:	Lagerung: -40..+70°C Betrieb: 0..+50°C bei externer 24V-Versorgung
Gehäuse:	Kunststoff-Kleingehäuse, 105x75x22mm
Gewicht:	ca. 600g inkl. Netzteil
Lieferumfang:	Interface 20mA <> LWL Steckernetzteil für Büro-Anwendung

LWL Repeater, #11201

Der W&T LWL-Repeater #11201 erlaubt die Verbindung zweier Komponenten mit Kunststoff-LWL-Schnittstelle über eine Distanz von mehr als 100 Metern.

Funktion

In der Regel ist die Übertragungslänge zwischen zwei Geräten mit Kunststoff-LWL-Schnittstelle, bedingt durch die hohe Dämpfung des LWL-Kabels, auf maximal 100 Meter begrenzt. Der LWL-Repeater wird in der Mitte einer längeren Übertragungstrecke eingeschleift und verstärkt die empfangenen Lichtsignale wieder auf die ursprüngliche Intensität. Durch die Aufteilung der Übertragungstrecke in mehrere, maximal 100 Meter lange LWL-Segmente wird eine sichere Datenübertragung auch über größere Distanzen erzielt. Als Übertragungsmedium wird Kunststoff-LWL-Kabel verwendet, das preiswert sowie einfach zu verarbeiten und zu installieren ist. Die Verwendung von Lichtleiter als Übertragungsmedium garantiert eine ideale galvanische Trennung zwischen den verbundenen Geräten und eine störungsfreie Übertragung speziell in störverseuchter Umgebung. Der Wandler ist in ein Kunststoffgehäuse zur Montage auf Normschienen nach DIN EN 50022-35 integriert.

Spannungsversorgung

Die Spannungsversorgung des LWL-Repeaters erfolgt über einen integrierten Schaltregler. Dieser Regler besitzt einen variablen Eingangsspannungsbereich und erlaubt die Versorgung des Repeaters über das mitgelieferte Steckernetzteil oder alternativ mit einer beliebigen Gleich- oder Wechselspannung zwischen 12 und 24 Volt. Die Zuführung der Versorgungsspannung ist verpolungssicher ausgeführt und erfolgt über die beiliegende steckbare Schraubklemme.

Anschlussbelegung

Die LWL-Anschlüsse des Interfaces sind als Koppellemente für Duplex-Kunststoff-LWL mit automatischer Verriegelung der Lichtleiter ausgeführt.

Anzeige-Elemente

Der Repeater verfügt über zwei Leuchtdioden, von denen die grüne die korrekte Spannungsversorgung und die rote den Datenverkehr in beide Richtungen signalisiert.

Montage

Die Verbindung des Kunststoff-Lichtleiters mit dem Interface erfordert keinerlei Spezialwerkzeug:

- Das Lichtleiterkabel wird mit einem scharfen Messer auf die gewünschte Länge geschnitten. Die Ausführung des Schnittes sollte möglichst rechtwinklig zur Längsachse des LWL-Kabels erfolgen, eine Nachbearbeitung der Schnittfläche ist in der Regel nicht erforderlich.
- Die Doppelleitung wird von der Schnittposition aus auf einer Länge von ca. 2cm in Einzeladern aufgetrennt.
- Die Verriegelungshebel der LWL-Buchse auf der Oberseite des Koppellements werden in Richtung des Interfaces gezogen.
- Gleichzeitig wird das aufgetrennte Ende der LWL-Doppelleitung in die LWL-Buchse des Koppellements gesteckt.
- Durch Loslassen der Verriegelungshebel wird der Lichtleiter im Koppellement fixiert.
- Die Verbindung lässt sich wieder lösen, indem die beiden Verriegelungshebel auf der Oberseite des Koppellements in Richtung Interface gezogen werden und das LWL-Kabel aus der LWL-Buchse gezogen wird.

Pfeile auf der Oberseite des Koppellements kennzeichnen eindeutig die Lage von Sende- und Empfangsader.

Bitte achten Sie darauf, dass bei der Verbindung zweier LWL-Komponenten jeweils die Sendeader der ersten mit dem Empfangskanal der zweiten Komponente verbunden werden muss. Die Übertragung der Daten erfolgt mit sichtbarem (rotem) Licht, so dass die Sendeader bei Datenfluss sehr leicht identifiziert werden kann.

Anschluss-Beispiele

Verlängerung einer RS232-Verbindung via LWL über eine Distanz von mehr als 100 Metern

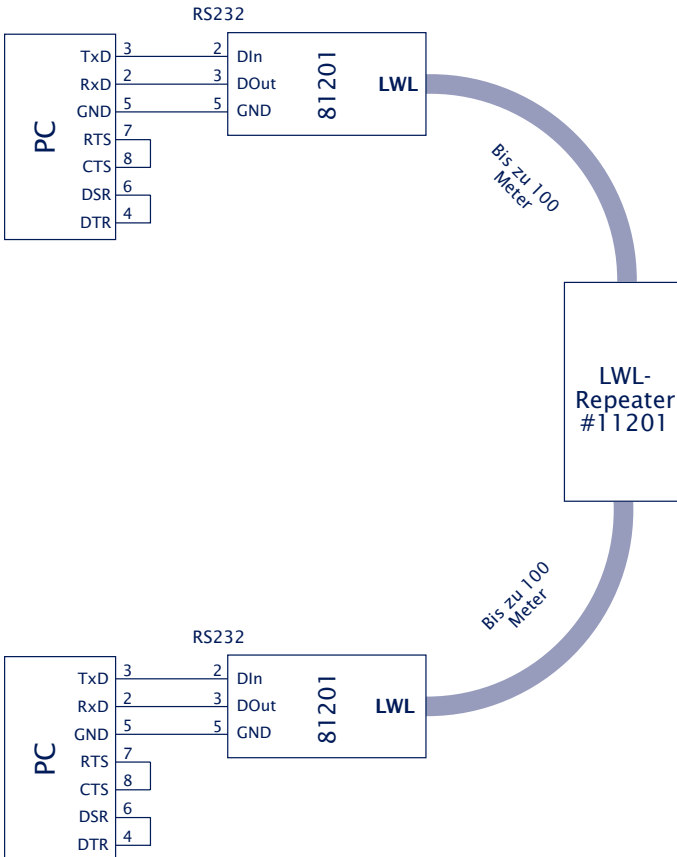

Technische Daten

Baudrate:	0..115.200 Baud
Datenformat:	beliebig
Unterstützte Signale:	RxD, TxD
Max. Übertragungslänge:	2 Segmente mit maximal jeweils 100 Meter
ESD-Festigkeit:	bis zu 15kV nach IEC 801-2, Stufe 4
Stromversorgung:	mitgeliefertes Steckernetzteil oder 12..24V AC/DC
Betriebs-Stromaufnahme:	ca. 140mA @12V DC
Lichtleiter-Anschluss:	2 integrierte Buchsen mit automati- scher Verriegelung des Lichtleiters
Lichtleiter-Medium:	Duplex Kunststoff-Lichtleiter Abmessungen 2.2 x 4.4 mm mit 980µm Faserdurchmesser Material: Kern: PMMA, Mantel: PE
Umgebungstemperatur:	Lagerung: -40..+70°C Betrieb: 0..+50°C bei externer 24V-Versorgung
Gehäuse:	Kunststoff-Kleingehäuse, 105x75x22mm
Gewicht:	ca. 600 g inkl. Netzteil
Lieferumfang:	LWL-Repeater Steckernetzteil für Büro-Anwendung

RS232 Line Driver Set, #80201

Das W&T RS232 Line Driver Set 80201 erlaubt die bidirektionale Verbindung von RS232-Geräten über eine Distanz von bis zu 1200 Metern.

Funktion

Das Line Driver Set unterstützt je eine Daten und eine Handshake-Leitung in jede Richtung und besteht aus zwei identischen, galvanisch getrennten Interface-Modulen RS232 <> RS422. Das Sendemodul nimmt eine Umsetzung der RS232- in RS422-Signale vor, während das Empfangsmodul an seinem Ausgang die ursprünglichen RS232-Signale wieder zur Verfügung stellt.

Jedes zu übertragende RS232-Signal erfordert, bedingt durch die Umsetzung in RS422-Signale, ein Aderpaar innerhalb des Kabels auf der Übertragungsstrecke. Eine RS232-Verbindung mit Software-Handshake (Pins 2,3,7) setzt so zum Beispiel ein 4-adriges Kabel voraus, während für eine Übertragung mit zwei zusätzlichen Hardware-Handshake-Leitungen ein 8-adriges Kabel benötigt wird.

Um die Wirkung von Potentialunterschieden zu beseitigen, die bei großen Entfernungen auftreten können, ist innerhalb der Module eine Potentialtrennung mit einer Isolationsspannung von mindestens 1kV vorgesehen.

Die Verbindung der Module mit den Endgeräten muss in jedem Fall über zusätzliche, serielle Kabel erfolgen, deren Pinbelegung Sie dem Kapitel "Anschlussbeispiele" dieser Anleitung entnehmen können.

Spannungsversorgung

Die Spannungsversorgung des Line Driver Sets erfolgt über einen integrierten Schaltregler.

Dieser Regler besitzt einen variablen Eingangsspannungsbereich und erlaubt die Versorgung des Interfaces über das mitgelieferte Steckernetzteil oder alternativ mit einer beliebigen Gleich- oder Wechselspannung zwischen 12 und 24 Volt. Die Zuführung der Versorgungsspannung ist verpolungssicher ausgeführt und erfolgt über die beiliegende steckbare Schraubklemme.

Galvanische Trennung und ESD-Schutz

Beide Schnittstellen des W&T Interfaces sind sowohl untereinander als auch gegenüber der Versorgungsspannung mit einer Isolationsspannung von 1kV galvanisch getrennt. Die galvanische Trennung der Signale ist über schnelle Optokoppler realisiert; die Treiber- und Empfängerbausteine der RS232- und der RS422-Seite werden über einen galvanisch getrennten DC/DC-Wandler mit Energie versorgt.

Anschlussbelegung

Die RS232- und RS422-Anschlüsse der Interfaces sind als DB9-Stecker ausgeführt. Die Belegung der Steckverbinder können Sie der folgenden Tabelle und zusätzlich dem Geräte-Aufkleber entnehmen:

RS232-Schnittstelle:

Pin#	Funktion
2	Data In
3	Data Out
4	Handshake Out
5	Signal-Masse
8	Handshake In

RS422-Schnittstelle:

Pin#	Funktion
1	Data Out A (-)
2	Data In A (-)
3	Handshake Out A (-)
4	Handshake In A (-)
5	Signal-Masse
6	Data Out B (+)
7	Data In B (+)
8	Handshake Out B (+)
9	Handshake In B (+)

Anzeige-Elemente

Der Leitungstreiber verfügt über zwei Leuchtdioden, von denen die grüne die korrekte Spannungsversorgung und die rote den Datenverkehr in beide Richtungen signalisiert.

Kabel

Zur störungsfreien Übertragung der Signale über weite Strecken sollte zwischen den Leitungstreiber-Modulen 4-adriges (Software-Handshake) oder 8-adriges (Hardware-Handshake), abgeschirmtes, paarig verseiltes Kabel verwendet werden. Je ein Leitungspaar des Kabels muss für die korrespondierende A- und B-Ader des gleichen Signals verwendet werden. Die Abschirmung des Kabels muss auf beiden Seiten auf das Gehäuse des Steckverbinders aufgelegt werden. Hervorragend geeignet und durch die weite Verbreitung relativ preiswert sind STP-Kabel, wie sie zum Beispiel für Netzwerk-Verkabelung im 10BaseT-Bereich verwendet werden.

Anschluss-Beispiele

Bidirektionale RS232-Verbindung mit Hardware-Handshake

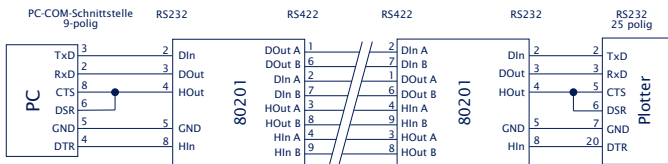

Bidirektionale RS232-Verbindung mit Software-Handshake

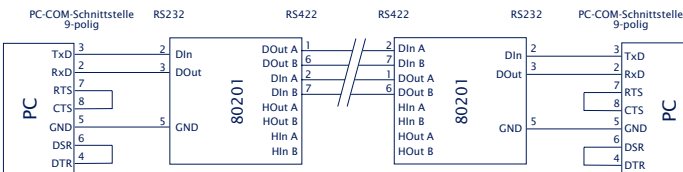

Technische Daten

Baudrate:	0..115.200 Baud
Datenformat:	beliebig
Unterstützte Signale:	RxD, TxD, CTS, DTR
Max. Übertragungslänge:	1000m
Galvanische Trennung:	min. 1KV Isolationsspannung zwischen den Schnittstellen sowie zwischen Spannungsversorgung und Schnittstellen
ESD-Festigkeit:	bis zu 15kV nach IEC 801-2, Stufe 4
Stromversorgung:	mitgeliefertes Steckernetzteil oder 12..24V AC/DC
Betriebs-Stromaufnahme:	ca. 160mA @12V DC
RS232-Anschluss:	9-poliger SUB-D-Stecker
RS422-Anschluss:	9-poliger SUB-D-Stecker
Umgebungstemperatur:	Lagerung: -40..+70°C Betrieb: 0..+60°C bei externer 24V-Versorgung
Gehäuse / Abmessungen:	Kunststoff-Gehäuse für Norm- schienen-Montage nach DIN EN 50022-35, 105 x 75 x 22mm
Gewicht:	ca. 1000g inkl. Netzteile
Lieferumfang:	RS232 Line Driver Set Steckernetzteile für Büroanwendungen

EG-Konformitätserklärung

**EG-Konformitätserklärung nach Artikel 10.1
der Richtlinie 89/336/EWG**

Die Wiesemann & Theis GmbH, Wuppertal erklärt, dass die Produkte

Interface RS232	⊃	RS422 / RS485	Typ 86201
Interface RS232	⊃	20mA	Typ 84201
Interface RS422 / RS485	⊃	20mA	Typ 64201
RS232 Line Driver Set			Typ 80201
RS232 Isolator			Typ 88205
RS422 / RS485 Isolator			Typ 66201
Profibus Isolator			Typ 66203
Interface RS232	⊃	LWL	Typ 81201
Interface RS232	⊃	LWL mit Handshake	Typ 81202
Interface RS422/RS485	⊃	LWL	Typ 61201
Interface Profibus	⊃	LWL	Typ 61202
Interface 20mA	⊃	LWL	Typ 41201
LWL-Repeater			Typ 11201

auf die sich diese Erklärung bezieht, mit den folgenden Normen bzw. normativen Dokumenten übereinstimmen:

1. Stör-Emission gemäß
 - 1.1. EN 55022-8 (1997)
 - 1.2. EN 61000-3-2 (1996)
 - 1.3. EN 61000-3-3 (1996)
2. Störfestigkeit gemäß EN 61000-6-2 (1999):
 - 2.1. EN 61000-4-2 ESD
 - 2.2. EN 61000-4-3 Einstrahlung E-Feld
 - 2.3. EN 61000-4-4 Burst
 - 2.4. EN 61000-4-5 Surge
 - 2.5. EN 61000-4-6 Einströmung
 - 2.6. EN 61000-4-8 Einstrahlung Magnetfeld
 - 2.7. EN 61000-4-11 Spannungsunterbrechung
3. Produktspezifische Niederspannungsrichtlinie für Kommunikationstechnik
 - 3.1. EN 60950 (1997)

Wuppertal, den 19.04.2002

Klaus Meyer, EMV-Beauftragter

Dipl.-Ing. Rüdiger Theis, Geschäftsführer

Interfaces
für
Netzwerke



